

1.8° 57mm 两相步进电机 M272-57系列

二相ステッピングモーター
Two-phase stepper motor

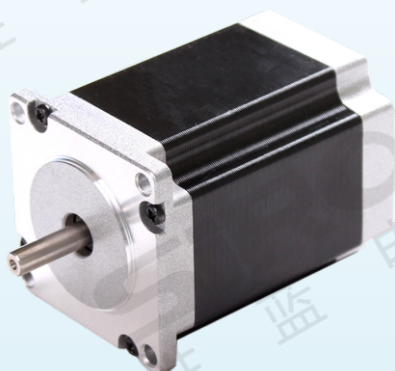

M272-57-0391

精确度高

性能稳定

1.8°步距角

转速均匀

询问胜蓝

0755-8886 0059

当日出货

特点 Features

- * 1.8°步距角，两相大力矩步进电机；
- * 高精度、高效率、高可靠性；
- * 精准的位置控制；
- * 可以实现精确控制和方便调节；
- * 广泛应用于各种运动控制领域。

- * 1.8° ステップ角、2相高トルクステッピングモーター。
- * 高精度、高効率、高信頼性。
- * 正確な位置制御。
- * 正確な制御と便利な調整を実現できます。
- * 各種モーションコントロール分野で幅広く使用されています。

- * 1.8°step angle, two-phase high-torque stepper motor;
- * High precision, high efficiency and high reliability;
- * Precise position control;
- * It can realize precise control and convenient adjustment;
- * Widely used in various motion control fields.

示例图 Sample graph

包装机上的应用



包装机上的应用



关于选型 About selection



选型举例：M272-57-0391 表示 M272系列两相步进电机，机座为57mm，保持转矩为0.39N.m，单轴。

表一

代码 Code	039	055	072	090	100	126	135	189	300
保持转矩 Holding torque	0.39N.m	0.55N.m	0.72N.m	0.9N.m	1N.m	1.26N.m	1.35N.m	1.89N.m	3N.m

规格参数 Specification

型号 Model	M272-57系列		
径向间隙 Radial Play	0.02mm@450g	步距角 Step Angle	1.8°
轴向间隙 Axial Play	0.08mm@450g	步距角精度 Step Angle Accuracy	±5%(整步无负载)
最大径向负载 Max radial force	75N (距法兰20mm)	绝缘电阻 Insulation Resistance	100MΩ, 500VDC
最大轴向负载 Max axial force	15N	环境温度 Ambient Temperature	-20°C ~ +50°C
介电强度 Dielectric Strength	600VAC/1s	绝缘等级 Insulation Class	Class B

外形图 Dimensions

单位：mm

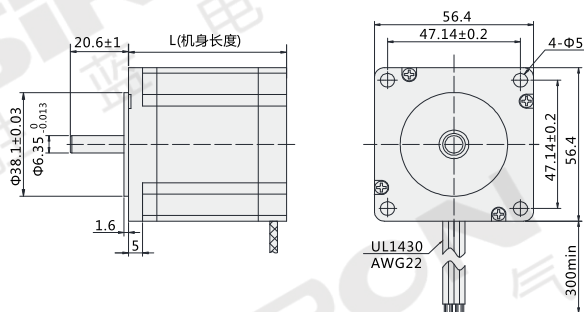

电性能 Electrical properties

型号 Model	M272-57-0391	M272-57-0551	M272-57-0721	M272-57-1002	M272-57-0901A	M272-57-1262	M272-57-1352	M272-57-1892	M272-57-3002
适配驱动器 Adapter drive	M280-556	M280-556	M280-556	M280-556	M280-556	M280-556	M280-556	M280-556	M280-556
每相电流(A) Current per phase	2	2.8	2	2.8	2	2.8	2	2.8	2.8
保持转矩(N.m) Holding torque	0.39	0.55	0.72	1	0.9	1.26	1.35	1.89	3
定位转矩(N.m) Positioning torque	0.02	0.02	0.035	0.035	0.04	0.04	0.068	0.068	0.1
每项电阻(Ω) Each resistance	1.4	0.7	1.65	0.83	1.8	0.9	2.25	1.13	2.1
每项电感(mH) Each inductance	1.4	1.4	2.2	2.2	2.5	2.5	3.6	3.6	10
引出线数 Number of lead wires	6	4	6	4	6	4	6	4	4
转动惯量($g \cdot cm^2$) Moment of inertia	120	120	275	275	300	300	480	480	650
重量(kg) weight	0.45	0.45	0.65	0.65	0.7	0.7	1	1	1.8
机身长度L(mm) Body length	40	40	50	50	54	54	75	75	115

接线图 Wiring diagram

4线 (Leads)

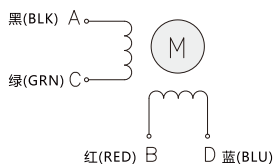

6线 (Leads)

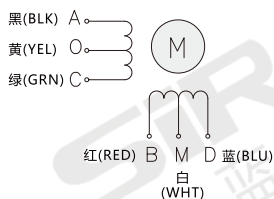

距频曲线 Distance frequency curve

M272-57-0391

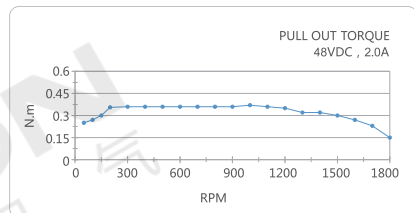

M272-57-0721

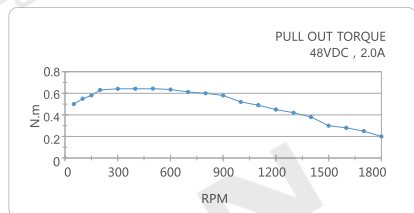

M272-57-0901A

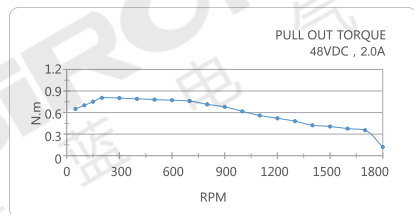

M272-57-1352

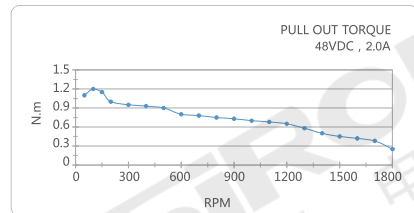

M272-57-0551

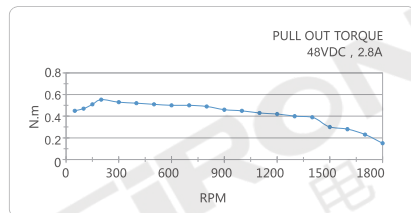

M272-57-1002

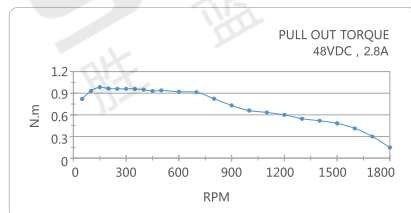

M272-57-1262

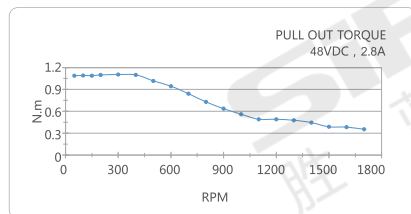

M272-57-1892

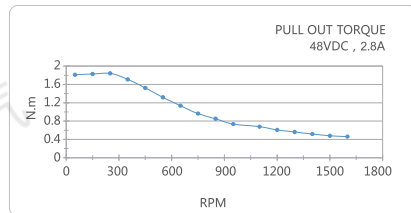

分类

人机界面

变频器

伺服电机

步进电机